

Integriertes Management System (IMS) „Qualität, Umwelt, Energie“ bei



Erwitte, 30. Mai 2017

Automotive



Door



Industry



Service





Brandholding KG
(Germany)

Production Facilities



Brand KG
(Germany)



Märkisches
Federnwerk KG
(Germany)



BSP Sp. z o.o.
(Poland)



Brand
Kern-Liebers
(PR China)



Brand
Kern-Liebers
(Mexico)



Brand OS
GmbH & Co. KG
(Germany)

Trading Organizations



Brand USA Inc.
(USA)



Continental Springs Ltd.
(United Kingdom)



BSP Sp. z o.o.
(Poland)



SATA Sarl.
(France)

- 1922 Gründung der Wilhelm Brand KG, Lippstadt
- 1962 Eintritt von Dr. Bernt Schroer als Geschäftsf. Gesellschafter / Komplementär
- 1963 Aufbau des ersten Zweigbetriebes / Produktion in Horn bei Lippstadt
- 1972 Umzug an den Standort Anröchte
- 1984 Akquisition der Fa. Berg, Lüdenscheid / Gründung des Märkischen Federnwerks
- 1988 Unternehmensleitung und Mitarbeiter vereinbaren schriftlich die Unternehmensstatuten / -kultur
- 1990 Gründung CS (Continental Springs), UK
- 1996 Gründung SATA, F
- 1997 Gründung SATA Trading, F
- 1999 Gründung Brand, USA
- 1999 Neubau Verwaltungsgebäude u. Produktionshalle FTT, Anröchte
- 2003 Gründung u. Zusammenführung aller Gesellschaften in der BRANDHOLDING KG
- 2005 Erwerb und Bezug der Produktionsstätte Erwitte
- 2006 Gründung der Brand Springs Poland, PL
- 2009 Neubau einer Produktions- und Lagerhalle mit Verwaltungsbereich in Anröchte
- 2011 Erweiterung der Produktionsfläche Sparte AS, Erwitte
- 2012 Gründung / Neubau Brand Kern-Liebers (BKL) in Shanghai / Taicang, China
- 2015 Gründung / Neubau Brand Kern-Liebers (BKL) in Queretaro, Mexiko
- 2016 Neues Produktionswerk in Siemianowice Slaskie (Kattowitz), Polen;
Akquisition des Wettbewerbers „Oskar Schwenk“ (Fellbach/Stuttgart)

MEXICO

GERMANY

POLAND

CHINA

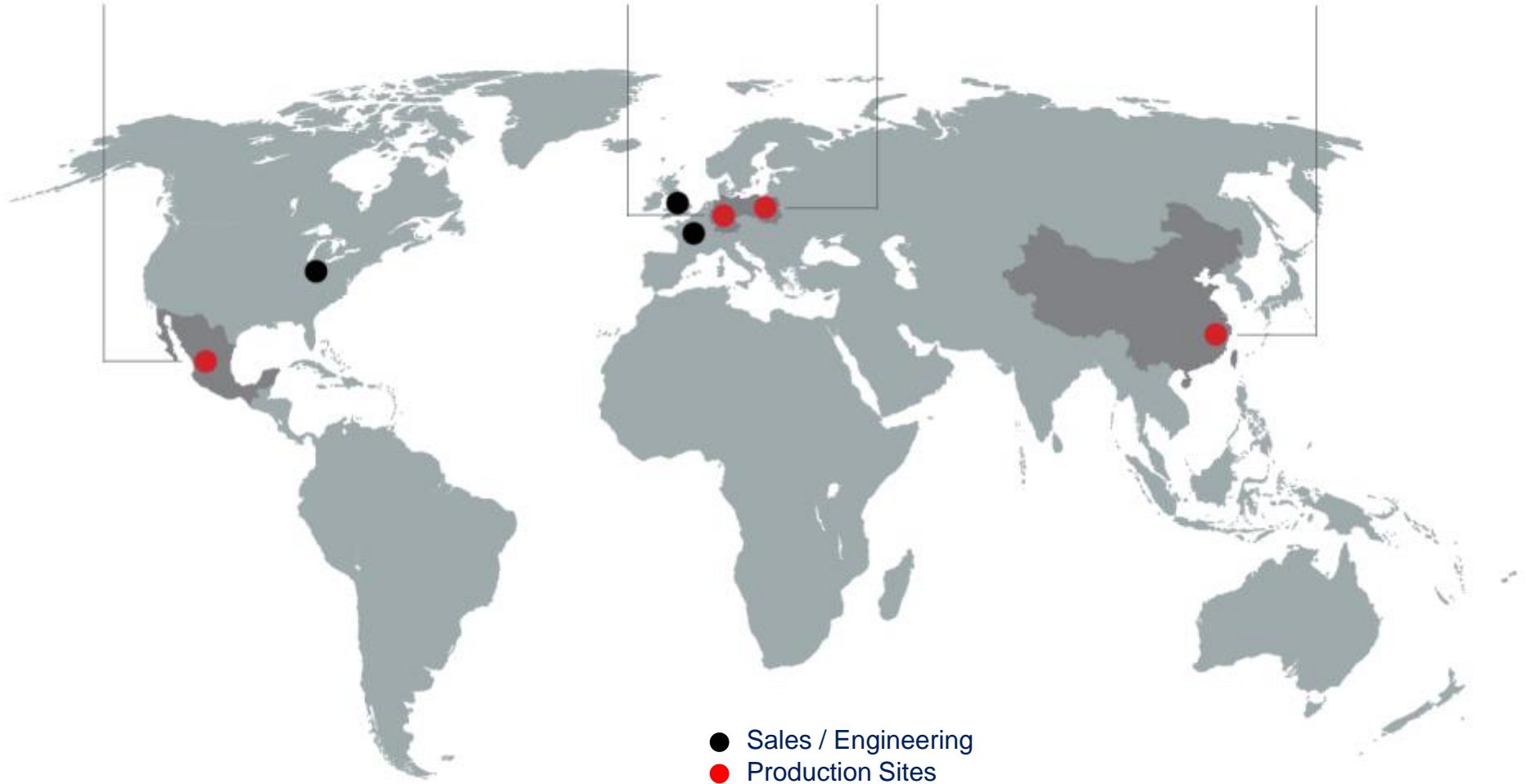

- Sales / Engineering
- Production Sites



Anröchte, total area: approx. 71.000 sqm

Anröchte, (Deutschland)



Erwitte (Deutschland)



Lüdenscheid (Deutschland)



Schweighouse / Hagenau (Frankreich)



Katowice (Polen)



Taicang, Jiangsu (China)



Brand Kern-Liebers (BKL) – Neues Werk 2012 in Taicang, Jiangsu (China)

Plant: 3.500 sqm
Staff: 128 (June 2016)

Product focus:
→ Automotive powertrain applications

May 2016: SCHAEFFLER Supplier-Award
(Best Quality) China

QM / EM Certificates: ISO-TS 16949
ISO 14001

BKL CHINA
BRAND KERN-LIEBERS



Brand Kern-Liebers (BKL) – Neues Werk 2015 in Querétaro (Mexico)

Plant: 10.000 sqm
Staff: 50 (FEB 2017)

SOP: Aug 2016

Product focus:
→ Automotive powertrain applications

QM / EM Certificates: ISO-TS 16949
ISO 14001





Plant (total): 8.500 sqm
Staff: 80 (Dec 2016)

SOP: Apr 2016

Product focus:

- Automotive powertrain applications
- Automotive seating
- Industrial- / Garage doors
- White Goods / Home appliances





Change of Ownership and Company Name

At 01.10.2016 Oskar Schwenk GmbH & Co. KG was bought by Brand KG, Germany, a well recommended manufacturer of technical springs.

The new brand of the company is:

Brand OS GmbH & Co. KG

The postal address will remain as well as all Staff of former Oskar Schwenk. We are looking forward to a continued good business relationship with you!

A company of

brandgroup

more

Eckdaten (2016):

- Beschäftigte: > 1.400
- Umsatz (€): > 165 Mio. €
- Umsatz (t): 35.000 t
- Produktionsfläche: 70.000 qm

Produktionsprogramm: technische, kaltverformte Federn:

- zylindrische und radial verformte Druckfedern
- Torsionsfedern und Zugfedern
- Flachspiralfedern
- (Doppel-)Schenkelfedern und Drahtbiegeteile
- in den Federstahldraht-Abmessungen von Ø 0.80 – 12.00 mm



Haupt Kunden-Branchen:

- 1st / 2nd Tier Automobilzulieferer
- OEM Industrie-/Garagentorhersteller
- OEM Weiße Ware Hersteller
- OEM Maschinenbau

Automotive (1st / 2nd Tier):

→ Umsatzanteil: 69 %

- Kupplungen, Wandler, ZMS, DCS
- Sitzlehnen-Versteller
- Bremssysteme (NKW)
- Türe, Pedalerie, Lenksäulen
- Wischer Arme, Riemenstrapper etc.



Tor-Industrie:

→ Umsatzanteil: 20 %

- Sektionaltore (Industrie)
- Sektionaltore (Garage)
- Garagenkipptore
- Schnelllaufstore



Weisse Ware:

→ Umsatzanteil: 4 %

- Waschautomaten
- Spülmaschinen
- Trockner
-

Weitere industrielle Anwendungen:

→ Umsatzanteil: 7 %

- Schalter f. Transformatoren
- Motorsägen ...



Automotive (1st / 2nd Tier):

Kupplungen, Wandler,
Zweimassenschwungräder (ZMS),
Doppelkupplungssysteme (DCS / DSG)
in Manuell- und Automatik-Getrieben

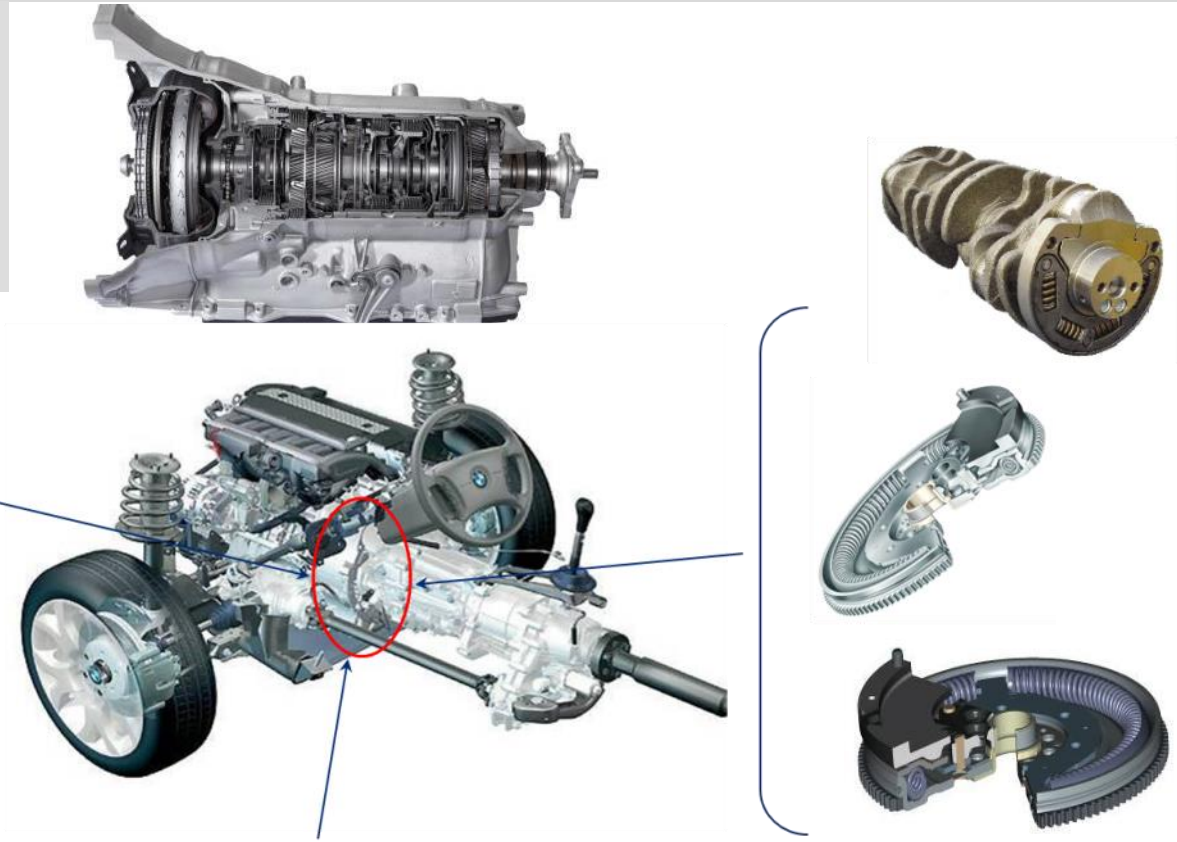

Torque Converter

(Double) Clutch with damped disk

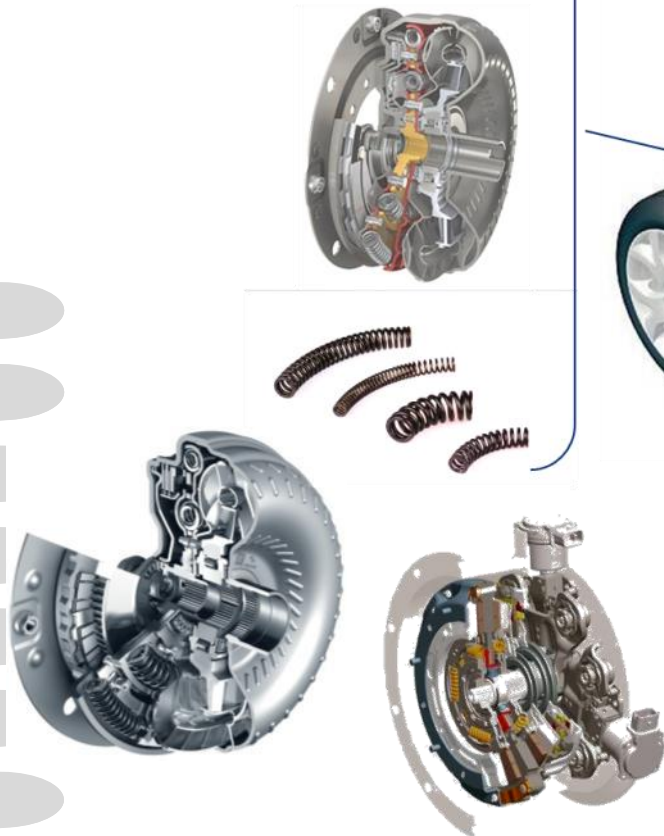

Automotive (1st / 2nd Tier):

Sitzlehnen- u. Höhenverstellung,
Riemenspanner, Bremssysteme (NKW),
Lenksysteme, Wischerarme,
Pedalerie.



Torindustrie:

- Sektionaltore (Industrie + Garage)
- Garagenkipptore
- Schnellauftore



Weisse Ware & andere:

Geschirrspüler, Waschautomaten, Trockner, Transformatoren, Schalter, Motorsägen uvm.





BOSCH

B/S/H/



SCHAEFFLER



FAG



SKF



KEIPER

Integriertes Managementsystem (IMS) „Qualität, Umwelt und Energie“:

- Qualitäts-Managementsystem
Zertifiziert nach ISO / TS 16949
Zertifiziert nach DIN EN ISO 9001
- Umwelt-Managementsystem
Zertifiziert nach DIN EN ISO 14001
- Energie-Managementsystem
Zertifiziert nach DIN EN ISO 50000



CERTIFICATE

Management system as per
DIN EN ISO 14001 : 2009

In accordance with TÜV NORD CERT procedures, it is hereby certified that

Brand KG
Völlinghauser Straße 44
59609 Anröchte
Germany

with the locations according to the annex



CERTIFICAT

Management system as per
ISO/TS 16949:2009
(3rd edition, 2009-08-18)

Evidence of conformity with the above standard has been found

Brand KG
Völlinghauser Straße 44
59609 Anröchte
Germany

with the service functions according to appendix

Scope

Manufacture of technical springs, bent p
assembled components and connection
without product design responsibility (according to section

ISO/TS 16949:2009
Certificate Registration No. 44 119 97385-001
Audit Report No. 3514 2413

In accordance with TÜV NORD CERT procedures, it is hereby certified



CERTIFICATI

Management system as per
DIN EN ISO 9001 : 2008

In accordance with TÜV NORD CERT procedures, it is hereby certified

Brand KG
Völlinghauser Straße 44
59609 Anröchte
Germany

Drive train

applies a management system in line with the above standard for the

Manufacture of springs for transmission sys
and semi trucks

Certificate Registration No. 44 100 97385-004
Audit Report No. 3514 2413

Koas
TÜV NORD CERT GmbH

The certification was conducted in accordance with the TÜV NORD CERT auditing and certification procedures and is subject to regular surveillance audits. This certificate is valid in conjunction with the main certificate.

TÜV NORD CERT GmbH Langenhorststraße 20 45141 Essen www.tuv-nord-cert.de



applies a management system in line with the above standard for the following scope

Manufacture of technical springs, bent parts, springs with assembled components and connection technology

Certificate Registration No. 44 104 97385
Audit Report No. 3514 2414

Valid from 2015-01-20
Valid until 2018-01-19

Signature
TÜV NORD CERT GmbH

Essen, 2015-01-20

This certification was conducted in accordance with the TÜV NORD CERT auditing and certification procedures and is subject to regular surveillance audits.

TÜV NORD CERT GmbH Langenhorststraße 20 45141 Essen www.tuv-nord-cert.de



New date: 2016-11-17
Expiry date: 2017-11-16
Audit cycle: 12 months from 2016-09-10

Essen, 2016-11-17



ISO 14001:2004

page 1/2

A 19726 rev. 01/07 14



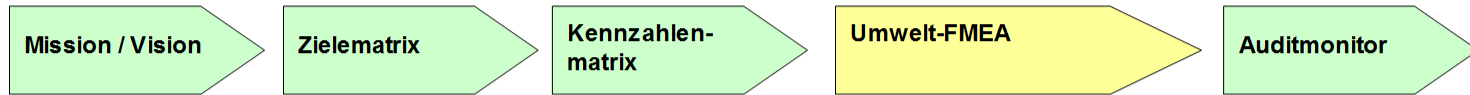
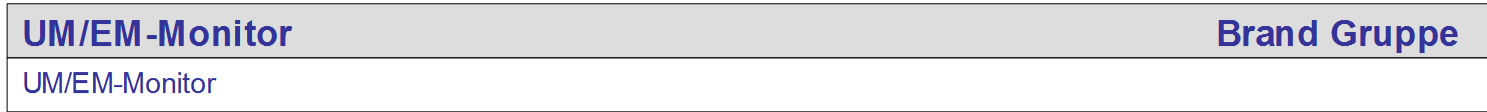

Umweltmanagement – Tools

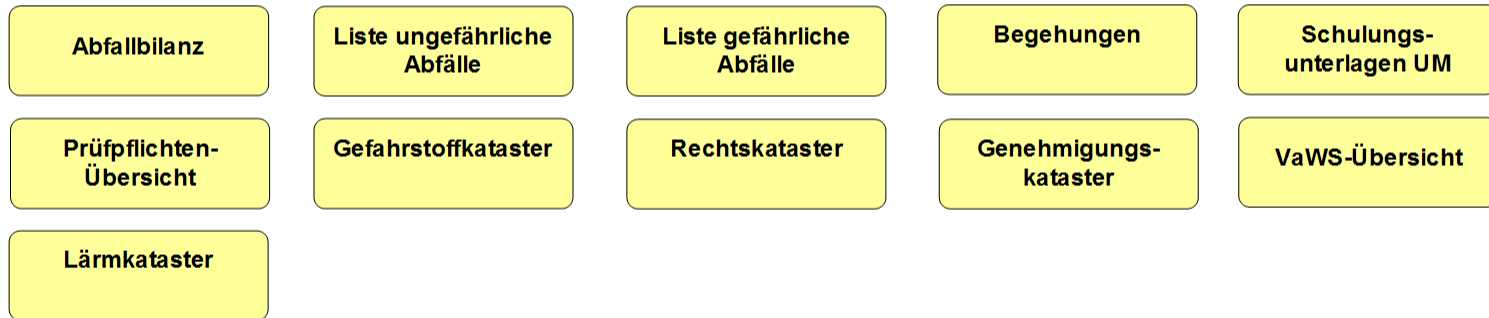

Energiemanagement – Tools

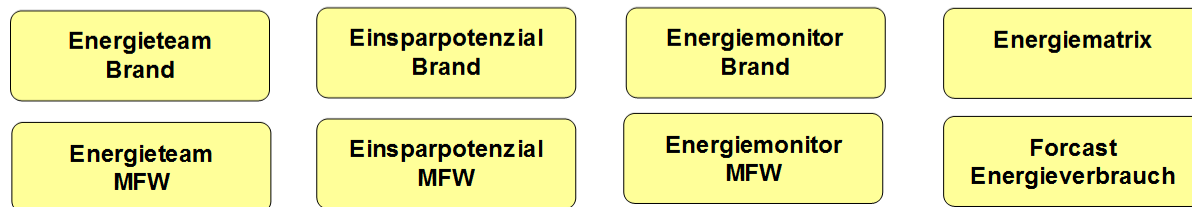

Verzeichnis der umweltrelevanten Rechtsvorschriften

Ersteller: ASBANDUS GmbH

Verantwortlich für die Weitergabe an alle betrieblichen Unternehmensbereiche: UMB

Aktualisierung des Verzeichnisses:
17.05.2017



Firma: Brand KG / Märkische Federwerk

Inhaltsverzeichnis

Stand 08/2016

ABFALLRECHT

Kreislaufwirtschaftsgesetz

- Verordnung über Betriebsbeauftragte für Abfall
- Abfallverzeichnisverordnung
- Nachweisverordnung
- Gewerbeabfallverordnung
- Altöl-Verordnung
- Verordnung über Anforderungen an die Verwertung und Beseitigung von Altholz (Altholzverordnung)
- Richtlinie 2000/53 EG über Altfahrzeuge
- Verordnung über die Überlassung, Rücknahme und umweltverträgliche Entsorgung von Altfahrzeugen
- Batteriengesetz
- Elektro- und Elektronikgerätegesetz
- Verpackungsverordnung
- Verordnung über Entsorgungsfachbetriebe
- VO (EG) 3332/01 Verordnung über bestimmte Arten von Schrott, die nicht mehr als Abfall anzusehen sind
- Anzeige- und Erlaubnisverordnung Verordnung über das Anzeige- und Erlaubnisverfahren für Sammler, Beförderer, Händler und Makler von Abfällen
- Deponieverordnung
 - Kommunale Abfallsatzung
 - Kommunale Abfallgebührensatzung

Umweltrelevante Rechtsvorschriften:
Ca. 180 Gesetze und Verordnungen
auf den Ebenen Bund, Land, Bezirk, Kommune

IMMISSIONSSCHUTZRECHT

Bundesimmissionsschutzgesetz

- Bundes-Immissionsschutzverordnungen
- Verordnung über Kleinf Feuerungsanlagen
- Verordnung über genehmigungsbedürftige Anlagen
- Verordnung über Genehmigungsverfahren
- Geräte- und Maschinenlärmverordnung
- Verordnung zur Kennzeichnung der Kraftfahrzeuge mit geringem Beitrag zur Schadstoffbelastung
- kehr- und Überwachungsverordnung
- TA Lärm
- TA Luft

Gesetz über die Umweltverträglichkeitsprüfung

Richtlinie über Industriemissionen EU 2010/75

- Chemikalien-Ozonschichtverordnung
- VO (EG) 842/2006 Verordnung über bestimmte fluorierte Treibhausgase
- VO (EG) 517/2014 über fluorierte Treibhausgase und zur Aufhebung der Verordnung
- Chemikalien-Klimaschutzverordnung (ChemKlimaschutzV)

BODENSCHUTZRECHT

Bundes-Bodenschutzgesetz



Inhaltsverzeichnis

Rechtskataster

Neuregelungen



Interbetriebliche Verantwortlichkeiten im Rechtskatalog...

Verzeichnis der umweltrelevanten Rechtsvorschriften



Ersteller: Ollech		T. Verantwortlich für die Weitergabe an alle		Aktualisierungsprotokoll		Aktualisierung des Verzeichnisses: im neu Aufbau																			
Rechtliche	Abkürzung	Fassungs-	Paragrafen	Resultierende Maßnahmen / Tätigkeiten	Umsetzungshinweise (Einhaltung)	Mg	BmG	ArbZ	Spr	Luftg	Immissionsschutz	Stoffg	Chemikaliengesetz	Abfallgesetz	Wasserhaushaltsgesetz	Waldschutzwahlverordnung	Abfallabfuhrverordnung	Geräteverordnung	Luftg	Chemikaliengesetz	Personen	Kontaminations	Rechtsg		
BioStoffverordnung	BioStoffV	22.07.2013	§ 1	Anwendungsbereich	Diese Verordnung gilt für Tätigkeiten mit biologischen Arbeitsstoffen einschließlich Tätigkeiten in deren Gefahrenbereich.																				
			§ 2	Begriffsbestimmung	Biologische Arbeitsstoffe sind Mikroorganismen, einschließlich gentechnisch veränderter Mikroorganismen, Zellkulturen und humanpathogener Endoparasiten, die beim Menschen Infektionen, sensibilisierende oder toxische Wirkungen hervorrufen können.																				
			§ 3	Risikogruppen	Für die gehandelten Stoffe müssen Risikogruppen festgelegt werden	Aus den Risikogruppen werden entsprechende Schutzmaßnahmen abgeleitet																			
Arbeitszeitgesetz	ArbZG	20.04.2013		Zweckbestimmung	Zweck des Gesetzes ist es, 1. die Sicherheit und den Gesundheitsschutz der Arbeitnehmer bei der Arbeitszeitgestaltung zu gewährleisten und die Rahmenbedingungen für flexible Arbeitszeiten zu verbessern sowie 2. den Sonntag und die staatlich anerkannten Feiertage als Tage der Arbeitsruhe und der seelischen Erhebung der Arbeitnehmer zu schützen.	Arbeitszeiten sind geregelt.																			
Jugendarbeitsschutzgesetz	JArbSchG	03.03.2016		Gesetz zum Schutz von Kindern/Jugendlichen	Die Beschäftigung von Kindern ist verboten	Wenn Minderjährige im Rahmen von Aushilfen und Ausbildung beschäftigt werden, werden Vorgaben beachtet.																			
Mutterschutzgesetz	MuSchG	23.10.2012		Gesetz zum Schutze der arbeitenden Mütter	Wer eine werdende oder stillende Mutter beschäftigt, hat bei der Einrichtung und der Unterhaltung des Arbeitsplatzes einschließlich der Maschinen, Werkzeuge und Geräte und bei der Regelung der Beschäftigung die erforderlichen Vorkehrungen und Maßnahmen zum Schutze von Leben und Gesundheit der werdenden oder stillenden Mutter zu treffen.	Vorgaben sind bekannt und werden eingehalten.																			
Bundesnichtraucher-schutzgesetz	BNichtSchG	27.07.2007	§ 1	Rauchverbot	Das Rauchen ist u.a. in folgenden Einrichtungen verboten: Einrichtungen des Bundes, öffentlichen Verkehrsmitteln und Personenbahnhöfen.	Das Rauchen ist nur in ausgewiesenen Raucherbereichen erlaubt.																			
Berufskrankheiten-Verordnung	BKV	22.12.2014		Versicherungsschutz bei Berufskrankheiten	Besteht für Versicherte die Gefahr, dass eine Berufskrankheit entsteht, wiederauflebt oder sich verschlimmert, haben die Unfallversicherungsträger dieser Gefahr mit allen geeigneten Mitteln entgegenzuwirken. Ist die Gefahr gleichwohl nicht zu beseitigen, haben die Unfallversicherungsträger darauf hinzuwirken, dass die Versicherten die gefährdende Tätigkeit unterlassen. Den für den medizinischen Arbeitsschutz zuständigen Stellen ist Gelegenheit zur Äußerung zu geben.	Zur Information																			
Berufsgenossen-schaftliche Verordnungen	BGV			BGV - A Allgemeine Vorschriften und Betriebliche Arbeitsorganisation BGV - B Einwirkungen BGV - C Betriebsart Tätigkeiten BGV - D Arbeitsplatz Arbeitsverfahren																					
DGLV VI Grundsätze der Prävention	DGLVV1	1.10.2010		Grundsätze der Prävention	Der Unternehmer hat die erforderlichen Maßnahmen zur Verhütung von Arbeitsunfällen, Berufskrankheiten und arbeitsbedingten Gesundheitsgefahren sowie für eine wirksame Erste Hilfe zu treffen. Gefährdungsbeurteilungen sind zu erstellen. Jährliche Unterweisung der Arbeitnehmer über die Gefahren am Arbeitsplatz. Bei der Verteilung von Aufträgen an Fremdfirmen, sind diese auf die Gefährdungen am Arbeitsplatz hinzuweisen und der Fremdfirma ist schriftlich aufzugeben, dass sie die Vorschriften am Arbeitsplatz einzuhalten hat. Anzahl der Ersthelfer: bei 2 bis 20 anwesenden Versicherten ist ein Ersthelfer und bei mehr als 20 anwesenden Versicherten sind 10% als Ersthelfer auszubilden. Fortbildungsfrist alle 2 Jahre.	Gefährdungsbeurteilungen, PSA und Pflichtuntersuchungen werden angeboten.																			
BGV A 3/ DGLV V3 Elektrische Anlagen und Betriebsmittel		01/1997		Betreiben von elektrischen Anlagen	Elektrische Anlagen und Betriebsmittel sind entsprechend den elektrotechnischen Regeln zu betreiben. Sie müssen sich in einem sicheren Zustand befinden und betrieben werden. Festgestellte Mängel sind unverzüglich durch eine Elektrofachkraft zu beheben. Elektrische Anlagen müssen in bestimmten Zeitabständen auf ihren ordnungsgemäßen Zustand überprüft werden.	Ortveränderliche elektrische Anlagen werden durch die Instandhaltung in regelmäßigen Abständen überprüft.																			
			§ 4	Grundsätze beim Fehlen elektrotechnischer Regeln	(1) Soweit hinsichtlich bestimmter elektrischer Anlagen und Betriebsmittel keine oder zur Anwendung neuer oder bislang nicht festgestellter Gefahren nur unzureichende elektrotechnische Regeln bestehen, hat der Unternehmer dafür zu sorgen, dass die Bestimmungen der nachstehenden Absätze eingehalten werden. (3) Elektrische Anlagen und Betriebsmittel dürfen nur benutzt werden, wenn sie den betrieblichen und öffentlichen Sicherheitsanforderungen im	Geräte im Hinblick auf private Geräte wie Kaffeemaschinen, Radios, Wasserkocher, Ventilatoren etc. ist vor dem Einsatz im Betrieb zu prüfen, ob die Geräte für den gewerblichen Einsatz unter den konkreten Bedingungen geeignet sind. Bei der Anschaffung solcher Geräte durch Firma Brand, ist dies ebenfalls zu überprüfen.																			

Verfolgung aller Änderungen relevanter Gesetze / Verordnungen...

int.ID	Monat	Gesetzgb.	Kürzel	Titel	Status	Gültig ab	Gültig bis	Erlass.	Veröff.
17997	12.2016	MV	UmwChemKostVO	Umweltchemikalien-Kostenverordnung - Kostenverordnung für Amtshandlungen	Inkraft	31.12.2016	22.05.2017	15.12.2016	30.12.2016
18117	12.2016	Sa	SächsEGovGDVO	Sächsische E-Government-Gesetz-Durchführungsverordnung - Verordnung der	Inkraft	31.12.2016	22.05.2017	13.12.2016	30.12.2016
18047	12.2016	Th	ThürOSVO	Verordnung über Qualitäts- und Struktur Anforderungen nach § 4 Abs. 3 des Thür	Inkraft	31.12.2016	22.05.2017	07.12.2016	30.12.2016
18873	03.2017	SH	EWKG	Energiewende- und Klimaschutzgesetz Schleswig-Holstein - Gesetz zur Energiev	Inkraft	31.03.2021	22.05.2017	07.03.2017	30.03.2017
17378	11.2016	EU	VO (EU) 2016/1976	Durchführungsverordnung (EU) 2016/1976 der Kommission vom 10. November	Inkraft	30.09.2016	22.05.2017	10.11.2016	18.11.2016
17947	12.2016	Bund	WaStrAbG	Bundeswasserstraßenbaugesetz	Inkraft	29.12.2016	22.05.2017	23.12.2016	28.12.2016
18237	01.2017	NRW	IGV-DG-ZVO	Verordnung zur Regelung von Zuständigkeiten nach dem IGV-Durchführungsges	Inkraft	27.01.2017	31.12.2022	21.01.2017	26.01.2017
18238	01.2017	NRW	GenDG-VO	Verordnung zur Bestimmung der für die Verfolgung und Ahndung von Ordnungswi	Inkraft	27.01.2016	31.12.2022	21.01.2017	26.01.2017
17524	11.2016	Bund	NpSG	Neu psychoaktive-Stoffe-Gesetz	Inkraft	26.11.2016	22.05.2017	21.11.2016	25.11.2016
17827	12.2016	Bund	MilchSonMaßG	Milchmarktsondermaßnahmegesetz - Gesetz zur Durchführung von Sondermaß	Inkraft	24.12.2016	22.05.2017	20.12.2016	23.12.2016
18563	02.2017	EU	VO (EU) 2017/352	Verordnung (EU) Nr. 2017/352 des Europäischen Parlaments und des Rates vor	Inkraft	24.03.2019	22.05.2017	15.02.2017	03.03.2017
17948	11.2016	Th	ThürGleichStatVO	Thüringer Gleichstellungsstatistikverordnung - Verordnung über die Erhebung sta	Inkraft	23.12.2016	22.05.2017	25.11.2016	22.12.2016
17826	12.2016	Bund	KaseinV	Kasein-Verordnung - Verordnung über Kaseine und Kaseinate für die menschlich	Inkraft	22.12.2016	22.05.2017	16.12.2016	21.12.2016
19051	05.2017	EU	VO (EU) 2017/831	Durchführungsverordnung (EU) Nr. 2017/831 der Kommission vom 16. Mai 2017	Inkraft	22.05.2017	22.05.2017	16.05.2017	17.05.2017
19057	05.2017	EU	Beschl. (EU) 2017/847	Durchführungsbeschluss (EU) Nr. 2017/847 der Kommission vom 16. Mai 2017	Inkraft	22.05.2017	31.12.2018	16.05.2017	18.05.2017
19044	05.2017	EU	VO (EU) 2017/806	Durchführungsverordnung (EU) Nr. 2017/806 der Kommission vom 11. Mai 2017	Inkraft	22.05.2017	22.05.2017	11.05.2017	12.05.2017
19046	05.2017	EU	Beschl. (EU) 2017/810	Durchführungsbeschluss (EU) Nr. 2017/810 der Kommission vom 10. Mai 2017	Inkraft	22.05.2017	22.05.2017	10.05.2017	12.05.2017
19035	05.2017	EU	VO (EU) 2017/794	Durchführungsverordnung (EU) Nr. 2017/794 der Kommission vom 10. Mai 2017	Inkraft	22.05.2017	22.05.2017	10.05.2017	11.05.2017
19036	05.2017	EU	VO (EU) 2017/795	Durchführungsverordnung (EU) Nr. 2017/795 der Kommission vom 10. Mai 2017	Inkraft	22.05.2017	22.05.2017	10.05.2017	11.05.2017
19037	05.2017	EU	VO (EU) 2017/796	Durchführungsverordnung (EU) Nr. 2017/796 der Kommission vom 10. Mai 2017	Inkraft	22.05.2017	22.05.2017	10.05.2017	11.05.2017
19038	05.2017	EU	Beschl. (EU) 2017/802	Durchführungsbeschluss (EU) Nr. 2017/802 der Kommission vom 10. Mai 2017	Inkraft	22.05.2017	22.05.2017	10.05.2017	11.05.2017
19027	05.2017	EU	VO (EU) 2017/781	Durchführungsverordnung (EU) Nr. 2017/781 der Kommission vom 5. Mai 2017	Inkraft	22.05.2017	22.05.2017	05.05.2017	06.05.2017
19033	05.2017	Bund	SpFV	Sportbootführerscheinverordnung - Verordnung über das Führen von Sportboote	Inkraft	22.05.2017	22.05.2017	03.05.2017	09.05.2017
18927	04.2017	EU	VO (EU) 2017/753	Durchführungsverordnung (EU) Nr. 2017/753 der Kommission vom 28. April 2017	Inkraft	22.05.2017	22.05.2017	28.04.2017	29.04.2017
18928	04.2017	EU	VO (EU) 2017/755	Durchführungsverordnung (EU) Nr. 2017/755 der Kommission vom 28. April 2017	Inkraft	22.05.2017	22.05.2017	28.04.2017	29.04.2017
18923	04.2017	EU	VO (EU) 2017/725	Durchführungsverordnung (EU) Nr. 2017/725 der Kommission vom 24. April 2017	Inkraft	22.05.2017	22.05.2017	24.04.2017	25.04.2017
18881	04.2017	EU	Beschl. (EU) 2017/722	Durchführungsbeschluss (EU) Nr. 2017/722 der Kommission vom 20. April 2017	Inkraft	22.05.2017	22.05.2017	20.04.2017	22.04.2017
18882	04.2017	EU	Beschl. (EU) 2017/721	Durchführungsbeschluss (EU) Nr. 2017/721 der Kommission vom 20. April 2017	Inkraft	22.05.2017	22.05.2017	20.04.2017	22.04.2017
18876	04.2017	EU	VO (EU) 2017/699	Durchführungsverordnung (EU) Nr. 2017/699 der Kommission vom 18. April 2017	Inkraft	22.05.2017	22.05.2017	18.04.2017	19.04.2017
18849	04.2017	EU	VO (EU) 2017/676	Durchführungsverordnung (EU) Nr. 2017/676 der Kommission vom 10. April 2017	Inkraft	22.05.2017	22.05.2017	10.04.2017	11.04.2017
18847	04.2017	EU	VO (EU) 2017/672	Durchführungsverordnung (EU) Nr. 2017/672 der Kommission vom 7. April 2017	Inkraft	22.05.2017	22.05.2017	07.04.2017	08.04.2017
18848	04.2017	EU	Beschl. (EU) Nr. 2017/674	Beschluss (EU) Nr. 2017/674 des Rates vom 3. April 2017 zur Festlegung des S	Inkraft	22.05.2017	22.05.2017	03.04.2017	08.04.2017
18763	03.2017	EU	Entsch. 2016/608	Entscheidung 2017/608 der EFTA-Überwachungsbehörde Nr. 93/16/COL vom 1	Inkraft	22.05.2017	22.05.2017	11.05.2016	30.03.2017
18798	03.2017	EU	VO (EU) 2017/636	Durchführungsverordnung (EU) Nr. 2017/636 der Kommission vom 30. März 2017 zur Einreihung bestimm	Inkraft	22.05.2017	22.05.2017	30.03.2017	05.04.2017
18799	03.2017	EU	VO (EU) 2017/635	Durchführungsverordnung (EU) Nr. 2017/635 der Kommission vom 30. März 2017	Inkraft	22.05.2017	22.05.2017	30.03.2017	05.04.2017
18706	03.2017	EU	VO (EU) 2017/556	Durchführungsverordnung (EU) Nr. 2017/556 der Kommission vom 24. März 2017	Inkraft	22.05.2017	22.05.2017	24.03.2017	25.03.2017
18778	03.2017	EU	VO (EU) 2017/548	Durchführungsverordnung (EU) Nr. 2017/548 der Kommission vom 23. März 2017	Inkraft	22.05.2017	22.05.2017	23.03.2017	24.03.2017
18922	03.2017	EU	Beschl. (EU) 2017/727	Durchführungsbeschluss (EU) Nr. 2017/727 der Kommission vom 23. März 2017	Inkraft	22.05.2017	22.05.2017	23.03.2017	25.04.2017
18759	03.2017	EU	Beschl. (EU) 2017/552	Durchführungsbeschluss (EU) Nr. 2017/552 der Kommission vom 22. März 2017	Inkraft	22.05.2017	22.05.2017	22.03.2017	24.03.2017
18760	03.2017	EU	Beschl. (EU) 2017/553	Durchführungsbeschluss (EU) Nr. 2017/553 der Kommission vom 22. März 2017	Inkraft	22.05.2017	22.05.2017	22.03.2017	24.03.2017
18677	03.2017	EU	Beschl. (EU) 2017/500	Durchführungsbeschluss (EU) Nr. 2017/500 der Kommission vom 21. März 2017	Inkraft	22.05.2017	23.03.2022	21.03.2017	22.03.2017
18692	03.2017	EU	VO (EU) 2017/460	Verordnung (EU) Nr. 2017/460 der Kommission vom 16. März 2017 zur Festlegu	Inkraft	22.05.2017	22.05.2017	16.03.2017	17.03.2017
18703	03.2017	EU	VO (EU) 2017/461	Durchführungsverordnung (EU) Nr. 2017/461 der Kommission vom 16. März 2017	Inkraft	22.05.2017	22.05.2017	16.03.2017	17.03.2017
18679	03.2017	EU	VO (EU) 2017/455	Durchführungsverordnung (EU) Nr. 2017/455 der Kommission vom 15. März 2017	Inkraft	22.05.2017	22.05.2017	15.03.2017	16.03.2017
18675	03.2017	EU	VO (EU) 2017/447	Durchführungsverordnung (EU) Nr. 2017/447 der Kommission vom 14. März 2017	Inkraft	22.05.2017	22.05.2017	14.03.2017	15.03.2017
18621	03.2017	EU	VO (EU) 2017/439	Durchführungsverordnung (EU) Nr. 2017/439 der Kommission vom 13. März 2017	Inkraft	22.05.2017	22.05.2017	13.03.2017	14.03.2017
18622	03.2017	EU	VO (EU) 2017/440	Durchführungsverordnung (EU) Nr. 2017/440 der Kommission vom 13. März 2017	Inkraft	22.05.2017	22.05.2017	13.03.2017	14.03.2017

Gefahrstoffe



Der Weg zum Sicherheitsdatenblatt (SDB) und Betriebsanweisung

brandgroup Gefahrstoffverzeichnis § 6 Abs. 10 GefStoffV

keine Verwendung	adhaltung, Werkzeug & Gehäuse (WG)	Feinzeugbau Erweite	AS - Anrochte	AS - Erweite	industriefedern (IF)	der Türk Tor (FTT)	Prüfcenter (PRC)	MFV	Plepenbrock Gebäuderein.	SDB-Nr.	Betriebsanweisung	Gefahrstoffanhänger	Handelsname
										104	104	104	LUBERHYD-GRÜNFARBE BERGER-LACKE WY98000A W012791
										106	106	106	LUBERPLA-LACKFARBE GLÄNZEND RAL 1021 RAUFGELB PP2612180210 W012791
													LUBERPLA-LACKFARBE GLÄNZEND RAL 5005 HOHALBLAU PP26580310 W012791
													LUBERPLA-LACKFARBE GLÄNZEND W012791

Symbol zum öffnen des SDB

Symbol zum öffnen des Gefahrstoffanhängers

Produktbezeichnung Handelsname

Symbol zum öffnen der Betriebsanweisung

Name und Produktidentifikatoren

Piktogramme

Nennmenge, wenn Stoff oder Gemisch der breiten Öffentlichkeit zugänglich gemacht wird

Name, Anschrift, Telefonnummer des Lieferanten

Signalwort

Methanol (Lösemittel)
(Index-Nr.: 603-001-00-X)

200 L **Gefahr**

Muster-Chemie AG · 11111 Musterstadt · Tel. +49(0)8888-99-3333

H-Sätze, Anzahl durch CLP-V vorgegeben

P-Sätze, maximal 6

Flüssigkeiten und Dampf leicht entzündbar. Giftig bei Verschlucken, Hautkontakt oder Einatmen. Schädigt den Sehnerv. Von Hitze/Funken/offener Flamme/heißen Oberflächen fernhalten. Nicht Rauchen. An einem gut belüfteten Ort lagern. Behälter dicht geschlossen halten. Schutzhandschuhe/Schutzkleidung tragen. Bei Berührung mit der Haut: Mit reichlich Wasser und Seife waschen. Bei Verschlucken: Sofort Giftnformationszentrum oder Arzt rufen. Unter Verschluss lagern.

Gefahrstoffe



Anderol 555		X	X		X		
ANTICORIT OHK	X		X				
AZOLLA ZS 32	X		X				
CIRKAN RO 100	X		X				
CIRKAN RO 150	X		X				
Colorspray hitzest schwarz 690°C	X	X	X	X		X	X
Conpart Pinselreiniger	X		X				
DELTA BUNTDELTA AF	X						
DROSER MS 32	X		X				
EH01 Elektrolyte zum elektro-chemischen Signieren		X	X				
EW11 Elektrolyt zum elektro-chemischen Signieren	X	X	X		X		X
EW26 Elektrolyt zum elektro-chemischen Signieren	X	X	X		X		X
Hadol RD 1300	X						
HLP 46 N	Das Produkt ist nicht als gefährlich eingestuft.						
HLP-D 22 N	Das Produkt ist nicht als gefährlich eingestuft.						
JG-Spezialcleaner G 93/1			X	X		X	
Konservierungsmittel MFW			X	X		X	
Locite 5970 ALCOXY SILICONE RTV (300ML ITALY)	X	X	X				
Locite 603	X		X	X			
Loesin 400 - Nitro - Universalverduenner		X	X	X		X	
LUBERPLAST-Verdünnung Für Innen "lang" FARBLOS		X		X		X	
Mehrzweckfett H 330	Das Produkt ist nicht als gefährlich eingestuft.						

Vielen Dank für Ihre Aufmerksamkeit!



Sven Schroer
Geschäftsführender Gesellschafter
Brandholding KG

Email: sschroer@federn-brand.de
Tel.: +49 2947 889-112